

## Öppna dörren med Digital Låssmed® NFC-tag

Placera NFC-taggen på valfri plats.  
Förslagsvis nära dörren.



Första gången användaren blippar NFC-taggen kommer hen ombes välja vilken webbläsare som ska användas samt logga in i Låsportalen. Därefter kommer dörren öppnas automatiskt när taggen blippar. Förutsatt att användaren har behörighet såklart.

Notera att NFC-funktionen behöver vara aktiverat på telefonen.

### KEE TEKNISK DATA

Strömstyrka	9-30 V
Strömförbrukning	≤ 5 W
Adapter	24 V 1,0 A (beställs separat)
Arbetsmiljö	-40°C till +75°C
Uppkoppling	4G/LTE (Cat1), 3G, 2G
Mått (H x B x D)	150 x 155 x 36 mm
IP-klass	IP30

KEE är en produkt för Digital Låssmed® från Prosero Digital Access, en del av Prosero Group.

KEE är en styrbox för att enkelt öppna dörren på distans med mobilen.

### Frågor? Kontakta oss!

010-768 12 00  
info@digitallassmed.se  
digitallassmed.se

## DIGITAL LÅSSMED



# KEE

## Digital styrbox för entrédörr Montering och inkoppling

Version 2.0 // 2022-09-12 // Svenska

## Översikt komponenter

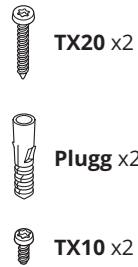
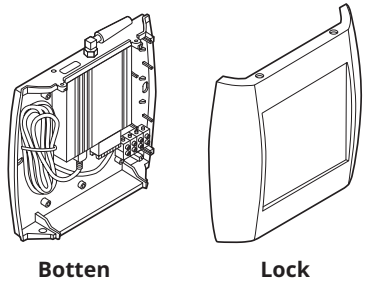

Använd (medföljer ej):

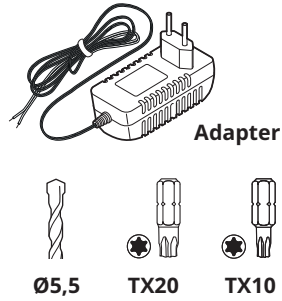

## Montering

1.

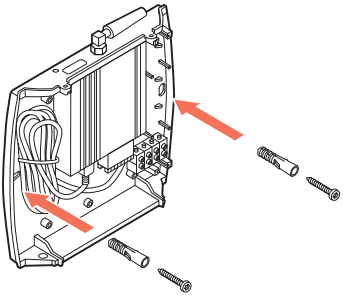

Använd:

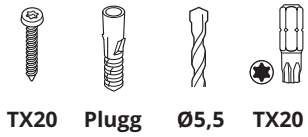

2.

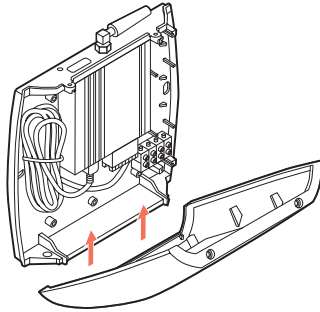

3.

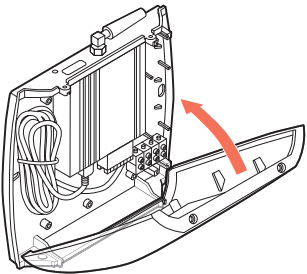

4.

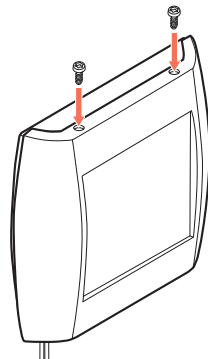

Använd:

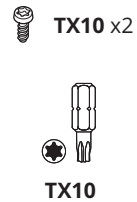

## Inkoppling

**⚠ Varning!** Fara för elektrisk stöt! Anslutning måste ske av behörig elektriker.

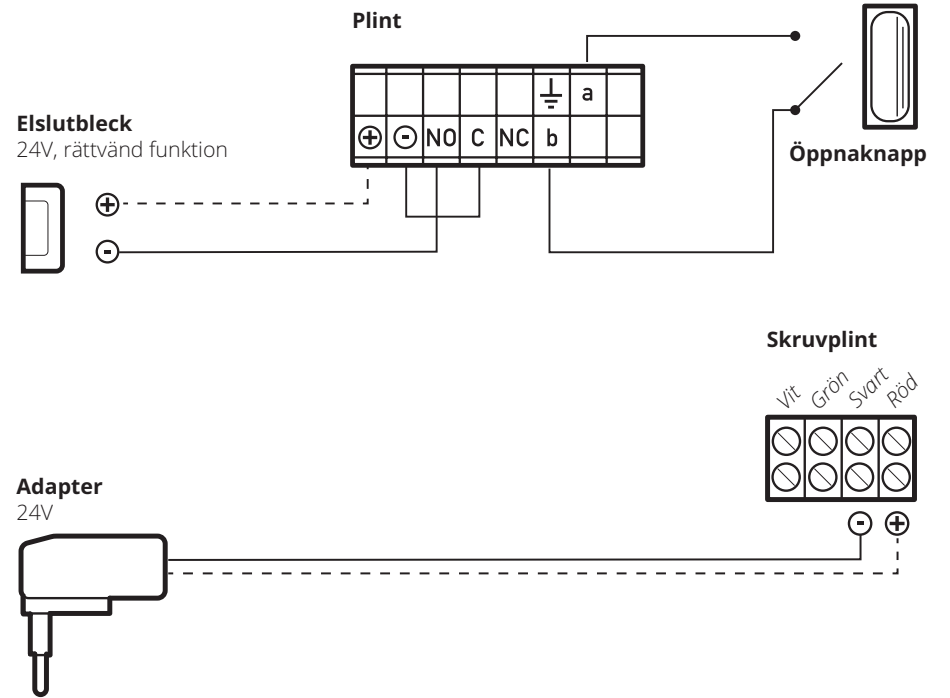

## Statusindikering

